

SERVICE-DOCUMENTATIE

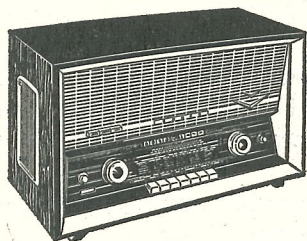

KY 596 en KY 596 V

Ontvangtoestel voor wisselstroom



1 ALGEMENE GEGEVENS

a. Golfbereiken :

KY 596		
LG	1000 - 2060 m	300 - 145 kHz
MG	186 - 573 m	1610 - 522 kHz
KG	16 - 52 m	18.6 - 5.75 MHz
FM	87 - 100 MHz	

KY 596 V		
LG	1000 - 2060 m	300 - 145 kHz
MG	186 - 573 m	1610 - 522 kHz
KGII	53 - 187 m	5640 - 1600 kHz
KG I	15.7- 51 m	19.1 - 5.9 MHz
FM	87 - 100 MHz	

b. Buizen, zekeringen en schaalverlichtingslamp ;

B 1	ECC	85	L 1	8045	D00
B 2	ECH	81	L 2	8045	D00
B 3	EF	85	L 3	8045	D00
B 4	EABC	80			
B 5	EL	84	Z	(220V- 300 mA	
B 6	EM	84		vertraagd GE 107 13	
B 7	EZ	81		(110/127V 600 mA ver-	
				traagd GE 107 18	

c. Aantal afgestemde kringen :

MF	AM	4
MF	FM	6
HF	AM	KY 596 6
HF	AM	KY 596 V 8

KY 596 /KY 596 V

d. Middenfrequentie:	AM Nominaal 453 kHz FM Nominaal 10.7 MHz	
e. Gevoeligheden:	Alle AM gevoeligheden zijn opgegeven voor een uitgangsvermogen van 50 mW met de volumeregeelaar op maximum, de toonregelaars op maximum hoog en maximum laag. De toonschakelaar <u>geen</u> van de toetsen ingedrukt. De toets "zacht" niet ingedrukt. De FM gevoeligheden worden opgegeven bij een gelijkspanning van -7,5V over de weerstanden R17 en R18. De FM antenne gevoeligheden worden ook opgegeven bij 50 mW uitgangsvermogen.	
LF 400 Hz	KY 596 beter dan 43 mV KY 596 V beter dan 25 mV	aansluiten op punt 2 van B 4
AM MF 453 kHz 30% gemoduleerd met 400 Hz	KY 596 beter dan 600µV KY 596 V beter dan 420 µV	aansluiten op punt 2 van B 3
900 kHz 30% gemoduleerd met 400 Hz	KY 596 beter dan 20 µV KY 596 V beter dan 12 µV	aansluiten op punt 2 van B2
<u>Antenne KY 596</u> KG 30% gemoduleerd met 400 Hz MG 30% gemoduleerd met 400 Hz LG 30% gemoduleerd met 400 Hz	beter dan 10 µV beter dan 11 µV beter dan 9 µV	aansluiten via antennebussen idem idem
<u>Antenne KY 596 V</u> KG I 30% gemoduleerd met 400 Hz KG II 30% gemoduleerd met 400 Hz MG 30% gemoduleerd met 400 Hz LG 30% gemoduleerd met 400 Hz FM MF ongemoduleerd bij -7.5V over R 17/R18	beter dan 8.5 µV beter dan 5.2 µV beter dan 6.3 µV beter dan 5 µV beter dan 105 mV	idem idem idem idem aansluiten op punt 2 van B 3
Antenne 95 MHz ongemoduleerd bij 7.5V over R17/R18	beter dan 30 µV	Via impedantie van 300Ω op antennebussen

KY 596 /KY 596 V

95 MHz beter dan 3 μ V idem
 gemoduleerd met 400 Hz
 met een frequentie-
 zwaai van 22,5 KHz bij
 50 mW uitgangsvermogen.

- f. Selectiviteit : De AM middenfrequent bandbreedte bij 10voudige signaalsterkte bij 453 kHz is 10 kHz.
 De FM middenfrequent bandbreedte bij halvering van de discriminator spanning is 200 kHz.
- g. Uitgangsverm. : Minimaal 3,2 W met 400 Hz gemeten bij 10% vervorming.
- h. Voeding : Omschakelbaar voor wisselspanningen van 110; 127 en 220 V.
- i. Uit het net opgenomen vermogen : 57 W gemeten in stand FM.
- j. Bedieningsorganen. : Van links naar rechts, lage tonenregelaar; Volume regelaar; toonschakelaar (3 toetsen); golfbereikschakelaar (7 toetsen); afstemknoppen AM en FM. Hoge tonen regelaar.
- k. Afmetingen kast: breedte 550 mm
 hoogte 325 mm
 diepte 250 mm
- l. Gewicht : bruto 13 kg.

II SPANNINGEN EN STROMEN.

Spanningen gemeten met een voltmeter van 10000 Ω/V geen antennesignaal.

	B 1 ECC 85	B 2 ECH 81		B 3 EF 85		B 4 EABC 80		
	FM	FM	AM	FM	AM	FM	AM	
Va	165 via R 10	215	240	215	240	77	81	V
Vg2		56	48	40	54			V
Vat	145 via R 11		136					V
Ia	5.6 via R 10	4	0.92	5.5	5.7	0.58	0.66	mA
Ig2		2.5	2.9	1.2	1.25			mA
Iat	8.8 via R 11		3.3					mA
Ik		6.5	7.1	6.7	7			mA

	B 5 EL 84		B 6 EM 84		
	FM	AM	FM	AM	
Va	239	243	54	60	V
Vg2	215	237			V
V _{ls}			215	237	V
Vk	6.2	6.9			V
Ia	35.5	39	0.36	0.39	mA
Ig2	4.3	4.9			mA
I _{ls}			0.8	0.95	mA
Ik	40	44			mA

	FM	AM
V _c 10	264 V	270 V
V _c 11	224 V	246 V
V _c 13	215 V	237 V
Igt van B 2		
KY 596		
Kg 150 - 200 μ A		
Mg 200 - 250 μ A		
LG 200 - 300 μ A		
KY 596 V		
KG I 200 - 250 μ A		
KG II 150 - 200 μ A		
MG 200 - 250 μ A		
LG 200 - 300 μ A		

III TRIMVOORSCHRIFT AM.

- Meetzender : 30% moduleren met 400 Hz
- Wijzerinstelling : Variabele condensator geheel indraaien.
Wijzer instellen op eind van de schaal.
Draaiingshoek van variabele condensator is 546°.
- Trimpunten : Deze zijn op de schaal aangegeven en wel op:
KY 596 ; 78°, 109,5°, 110,5°, 455,5°, 469,5° en 493,75°
KY 596V; 30°, 36°, 41°, 43°, 461°, 464°, 493° en 501°.
- Afregeling : Volumeregelaar op maximum
Toonregelaars op maximum hoog en maximum laag.
Toonschakelaar in stand DIRIGENT
- 4 V op de AVC leiding.
Tenzij anders vermeld afregelen op maximum uitgangsvermogen.
- Trimvolgorde : MF - AM; HF - AM; MF - FM ; HF - FM.

Bereik	Frequentie	Condensatorstand	Aansluiting	Afregelen	
MF II	453 kHz	546° MG	via 22 nF op g1 van B 3	S 26	S 25
MF I	453 kHz	546° MG	Via 22 nF op g1 van B 2	S 19	S 18 gedempt afregelen
MF filter	453 kHz	546° MG	Via 22 nF op C5 (KY 596) C42 (KY 596V)	S 6	S 7 afregelen op minimum uitgangsverm.
<u>KY 596</u>				Osc.kring	Ant.kring
KG	6.2 MHz 16 MHz	493,75° 109,5°	Via kunstantenne	S 106 C 109	S 102 C 102
LG	160 kHz 280 kHz	455,5° 110,5°	idem	S 110 C 111	S 3 C 4
MG	570 kHz 1450 kHz	469,5° 78°	idem	S 108 C 110	S 2 C 3

Bereik	Frequentie	Condensator-stand	Aansluiting	Afregelen	
<u>KY 596 V</u>					
LG	160 kHz	464 ⁰	Via kunst- antenne	S 110	S 30
	280 kHz	41 ⁰		C 124	C 117
MG	570 kHz	461 ⁰	idem	S 108	S 2
	1500 kHz	36 ⁰		C 110	C 3
KG II	1.7 MHz	493 ⁰	idem	S 119	S 114
	5 MHz	43 ⁰		C 121	C 116
KG I	6.2 MHz	501 ⁰	idem	S 117	S 112
	18 MHz	30 ⁰		C 119	C 115

IIIa TRIMVOORSCHRIFT FM

1. Ratiodetector :

- a. Meetzender ongemoduleerd op g1 EF 85. Afregelfrequentie 10.7 MHz.
- b. Kern S 21 uitdraaien ; Kern S 23/24 afregelen op maximum gelijkspanning over R 17 + R 18.
- c. Kern S 21 afregelen op maximum gelijkspanning.
N.B. Kern S 23/24 afregelen op 2e maximum van boven af.
Kern S 21 afregelen op 1e maximum van boven af.

2. MF II:

- a. Meetzender 10.7 MHz ongemoduleerd op g1 ECH 81
- b. Kern S 17 afregelen op maximum gelijkspanning over R 17 + R 18.
S 16 verstemd.
- c. Kern S 16 afregelen op maximum gelijkspanning S 17 verstemd.
- d. Kern S 21 naregelen op maximum gelijkspanning.
N.B. Kernen S 17 en S 16 afregelen op 1e maximum van boven af.

3. MF I :

- a. Meetzender 10.7 MHz ongemoduleerd capacitief koppelen met de oscillator anode van de ECC 85. Dit capacitief koppelen kan gebeuren door een geïsoleerd metalen plaatje tussen de ECC 85 en de afschermhuls te steken. Hierop komt dan het meetzendersignaal. Als aarde de aardlip op de FM afstemeenheid gebruiken.
- b. Kern S 208/209 uitdraaien: kern S 210 afregelen op maximum gelijkspanning over R 17 + R 18.
- c. Kern S 208/209 afregelen op maximum gelijkspanning. S 210 verstemd.
- d. Kern S 16 naregelen op maximum gelijkspanning.
N.B. De Kernen S 208/209 en S 210 afregelen op 1e maximum van buiten af.

4. HF afregeling:

- a. Gelijklooppinstelling;
Draai aan de afstemas tot het groefje in de kern van S 205 midden onder het gaatje B in de koker te zien is.
Verschuif de spoel S 206 door middel van schroef A tot ook hier het groefje in de kern onder het gaatje B te zien is.
Hierna schroef A borgen.

KY 596/KY 596 V

b. Afregeling en wijzerinstelling:

Draai aan de afstemas tot het groefje in de kern voor het gaatje B komt. Meetzender op 100 MHz.

Wijzer op 100 MHz.

Regel C 204 op maximum af.

Draai FM afstemeenheid zover dat de wijzer op het 93 MHz trimpunt komt te staan.

Regel C 211 op maximum af.

5. FM wijzerinstelling bij een reeds goed afgeregelde FM eenheid:

Stem apparaat af op 93 MHz.

Stel wijzer in op het 93 MHz trimpunt op de schaal.

IV ENIGE REPARATIEWENKEN.

a. Het uit de kast nemen van het chassis.

Eerst verwijdert men het achterschot en het serviceluik.

Maak de verbindingen met de luidsprekers los.

Draai de twee moeren waarmee de toonschakelaar bevestigd zit los en verwijder de toonschakelaar. Draai de 4 moeren aan de onderzijde van de kast waarmee het chassis bevestigd is los waarna het chassis uit de kast te nemen is.

b. Het omleggen van de aandrijfsnaren.

Hiertoe neemt men eerst het chassis uit de kast (volgens a).

Daarna legt men de snaren om volgens fig.6 waar de loop verklaard is en ook de snaarlengten zijn aangegeven.

c. Het verwisselen van een stationsschaal.

Hiertoe wordt eerst weer het chassis uit de kast genomen (volgens a).

Daarna worden alle knoppen verwijderd. (let op knopveertjes).

Dan worden de beide toonregelaars losgeschroefd, waarna de stations-schaal van de beide tulles afgetrokken wordt.

Het weer opzetten van de schaal geschiedt als volgt:

Men plaatst de schaal met de 2 grote gaten op de rubber tulles en men wringt de rand van deze tulles d.m.v. een schroevendraaier of iets dergelijks door de gaten van de schaal totdat ze goed zitten.

Daarna weer de toonregelaars en de knoppen aanbrengen waarna het chassis weer in de kast gezet wordt.

KY 596/KY 596 V

V WEERSTANDEN

Nr	Waarde	Tolerantie	Toelaatbaar vermogen	Kodenummer
R 1	47 000 Ω	10%	1 W	GK 797 06/47K
R 2	1 MΩ	10%	0.5 W	GK 776 10/1M
R 3	47 000 Ω	10%	0.5 W	GK 776 10/47K
R 4	1 200 Ω	10%	3 W	GK 790 50/1K2
R 5	1 000 Ω	10%	1 W	GK 797 04/1K
R 6	0.1 MΩ	10%	0.5 W	GK 776 10/100K
R 7	22 000 Ω	10%	0.5 W	GK 776 10/22K
R 8	0.1 MΩ	10%	0.5 W	GK 776 10/100K
R 9	1 000 Ω	10%	0.5 W	GK 776 10/1K
R 10	10 000 Ω	10%	0.5 W	GK 776 10/10K
R 11	8 200 Ω	10%	2 W	GK 778 10/8K2
R 12	82 000 Ω	10%	0.5 W	GK 797 04/82K
R 13	1 000 Ω	10%	0.5 W	GK 776 10/1K
R 14	0.47 MΩ	10%	0.25 W	B8 305 05A/470K
R 15	0.1 MΩ	10%	0.5 W	GK 776 10/100K
R 16	2.2 MΩ	10%	0.5 W	GK 776 10/2M2
R 17	18 000 Ω	10%	0.5 W	GK 776 10/18K
R 18	5 600 Ω	10%	0.5 W	GK 776 10/5K6
R 19	47 000 Ω	10%	0.5 W	GK 776 10/47K
R 20	0 18 M Ω	10%	0.5 W	GK 776 10/180K
R 21	0.15 MΩ	10%	0.5 W	GK 776 10/150K
R 22	10 MΩ	10%	0.5 W	GK 776 10/10M
R 23	2.2 MΩ	10%	0.5 W	GK 776 10/2M2
R 24	0.1 MΩ	10%	0.5 W	GK 776 10/100K
R 25	0.22 MΩ	10%	0.5 W	GK 797 04/220K
R 26	0.68 MΩ	10%	0.5 W	GK 776 10/680K
R 27	33 000 Ω	10%	0.5 W	GK 776 10/33K
R 28	1 000 Ω	10%	0.5 W	GK 776 10/1K
R 29	1 MΩ	Potent.meter		GK 810 23
R 30	5 MΩ	Potent.meter		GK 810 22
R 31	1 MΩ	10%	0.5 W	GK 776 10/1M
R 32	0.1 MΩ	10%	0.5 W	GK 776 10/100K
R 33	22 000 Ω	10%	0.5 W	GK 776 10/22K
R 34	0.47 MΩ	10%	0.5 W	GK 776 10/470K
R 35	150 Ω	10%	1 W	GK 777 10/150E
R 36	220 Ω	10%	0.5 W	GK 776 10/220E
R 37	2 MΩ	Potent.meter		GK 810 19
R 38	0.1 MΩ	10%	0.5 W	GK 776 10/100K
R 39	10 000 Ω	10%	0.5 W	GK 776 10/10K
R 40	4 700 Ω	10%	0.5 W	GK 776 10/4K7
R 41	2 200 Ω	10%	0.5 W	GK 776 10/2K2
R 42	2 200 Ω	10%	0.5 W	GK 776 10/2K2
R 43	1 000 Ω	10%	0.5 W	GK 776 10/1K
R 44	22 000 Ω	10%	0.5 W	GK 776 10/22K
R 45	68 000 Ω	10%	0.5 W	GK 776 10/68K
R 46	0.27 MΩ	10%	0.5 W	GK 776 10/270K
R 101	33 000 Ω	10%	2 W	GK 778 10/33K
R 102	0.1 MΩ	10%	0.5 W	GK 776 10/100K
R 103	220 Ω	10%	0.5 W	GK 776 10/220E
R 104	1 000 Ω	10%	0.5 W	GK 776 10/1K
R 201	0.27 MΩ	10%	0.25 W	B8 305 05A/270K
R 202	100 Ω	10%	0.5 W	GK 776 10/100E
R 203	0.47 MΩ	10%	0.25 W	B8 305 05A/470K
R 204	2 200 Ω	10%	0.5 W	GK 776 10/2K2

Vervolg: Weerstanden

De weerstanden R 1 t/m 46 behoren tot het chassis
 De weerstanden R 101 t/m 104 behoren tot de golfbereikschakelaar
 De weerstanden R 201 t/m 204 behoren tot de FM afstemeenheid.

VI GECOMBINEERDE EENHEDEN

Nr	Bestanddelen	Kodenr
M 1	100 pF; 0.1 MΩ; 100 pF	GK 958 07

VII CONDENSATOREN

Nr	Waarde	Soort	Tolerantie	Toelaatbare spanning	Kodenummer
C 1	33 pF	Keramisch	10 %	500 V	E 103 10/33E
C 2	33 pF	Keramisch	10 %	500 V	E 103 10/33E
C 3	1-6 pF	Trimmer			82 754/6E
C 4	20-100 pF	Trimmer			82 754/100E
C 5	9-502 pF)Variabele)condensator			
C 6	11-450 pF				GK 210 69
C 7	10 pF	Keramisch	+0.5 pF	500 V	E 103 00/L10E
C 8	10 000 pF	Keramisch	-20+50 %	500 V	E 112 50/10K
C 9	220 pF	Parel	-20+50 %	500 V	E 114 50/220E
C 10	50 μF)Elektrolytisch)		350 V	GK 180 12
C 11	50 μF				
C 12	10 000 pF	Keramisch	-20+50 %	500 V	E 112 50/10K
C 13	8 μF	Elektrolytisch		350 V	AC 81 08/8
C 14	1 000 pF	Parel	-20+50 %	500 V	E 114 50/1K
C 15	10 000 pF	Keramisch	-20+50 %	500 V	E 112 50/10K
C 16	1 000 pF	Parel	-20+50 %	500 V	E 114 50/1K
C 17	10 000 pF	Keramisch	-20+50 %	500 V	E 112 50/10K
C 18	100 pF	Parel	20%	500 V	E 114 20/100E
C 19	1 000 pF	Parel	-20+50 %	500 V	E 114 50/1K
C 20	3 300 pF	Papier	10%	500 V	E 242 10/3K3
C 21	3 300 pF	Papier	10 %	500 V	E 242 10/3K3
C 22	10 000 pF	Keramisch	-20+50 %	500 V	E 112 50/10K
C 23	100 pF	Parel	20%	500 V	E 114 20/100E
C 24	10 000 pF	Keramisch	-20+50 %	500 V	E 112 50/10K
C 25	4 μF	Elektrolytisch		64 V	C 425 AL/H4
C 26	390 pF	Styroflex	10 %	500 V	E 361 10/390E
C 27	10 000 pF	Keramisch	-20+50 %	500 V	E 112 50/10K
C 28	47 pF	Parel	20 %	500 V	E 114 20/47E
C 29	10 000 pF	Papier	20 %	500 V	E 242 20/10K
C 30	3 300 pF	Papier	10 %	500 V	E 242 10/3K3
C 31	220 pF	Parel	-20+50%	500 V	E 114 50/220E
C 32	10 000 pF	Keramisch	-20+50 %	500 V	E 112 50/10K
C 33	100 μF	Elektrolytisch		16 V	C 426 AE/E100
C 34	27 pF	Keramisch	10 %	500 V	E 103 10/27E
C 35	4 700 pF	Papier	20 %	500 V	E 242 20/4K7
C 36	10 000 pF	Papier	20 %	500 V	E 242 20/10K
C 37	1 000 pF	Papier	20 %	600 V	E 202 20/1K
C 38	2 200 pF	Papier	10 %	500 V	E 242 10/2K2
C 39	1 000 pF	Papier	10 %	500 V	E 242 10/1K
C 40	47 000 pF	Poly	10 %	125 V	E 205 10/47K

Vervolg : condensatoren

Nr	Waarde	Soort	Tolerantie	Toelaatbare spanning	Kodenummer
C 41	0.22 μ F	Poly	10 %	125 V	E 205 10/220K
C 42	12-546 pF	Variabele condensator)			GK 210 70
C 43	16-550 pF				
C 101	3 000 pF		Styroflex	5 %	125 V
C 102	1,5-12,5 pF	Trimmer			82 754/12E5
C 103	150 pF	Keramisch	10 %	500 V	E 103 10/150E
C 104	47 pF	Keramisch	10 %	500 V	E 103 10/47E
C 105	100 pF	Keramisch	10 %	500 V	E 103 10/100E
C 106	680 pF	Parel	-20+50 %	500 V	E 114 50/680E
C 107	330 pF	Styroflex	1 %	125 V	E 350 01/330E
C 108	150 pF	Keramisch	10 %	500 V	E 102 05/150E
C 109	6-25 pF	Trimmer			82 754/25E
C 110	6-25 pF	Trimmer			82 754/25E
C 111	10-50 pF	Trimmer			82 754/50E
C 112	82 pF	Keramisch	10 %	350 V	E 103 10/82E
C 113	22 000 pF	Poly	10 %	500 V	E 205 10/22K
C 114	22 000 pF	Poly	10 %	500 V	E 205 10/22K
C 115	10-50 pF	Trimmer			82 754 /50E
C 116	1,5-12,5 pF	Trimmer			82 754/12E5
C 117	30-175 pF	Trimmer			82 754/175E
C 118	100 pF	Keramisch	10 %	500 V	E 103 10/100E
C 119	6-25 pF	Trimmer			82 754/25E
C 120	10 pF	Keramisch	± 0.5 pF	500 V	E 103 00/L10E
C 121	6-25 pF	Trimmer			82 754/25E
C 122	1600 pF	Styroflex	5 %	125 V	E 360 05/1K6
C 123	400 pF	Styroflex	2 %	125 V	E 350 02/400E
C 124	20-100 pF	Trimmer			82 754/100E
C 125	100 pF	Keramisch	10 %	500 V	E 103 10/100E
C 126	180 pF	Styroflex	5 %	125 V	E 350 05 180E
C 201	15 pF	Keramisch	5 %	500 V	E 102 05/15E
C 202	1 000 pF	Keramisch	-20+50 %	500 V	E 117 50/1K
C 203	27 pF	Keramisch	2 %	500 V	E 102 02/27E
C 204	2-6 pF	Trimmer			GK 210 53
C 205	8,2 pF	Keramisch	± 0.5 pF	500 V	E 102 00/L3E2
C 206	100 pF	Keramisch	2 %	500 V	E 103 02/100E
C 207	2.2 pF	Keramisch	± 0.25 pF	500 V	E 101 00/N2E2
C 208	15 pF	Keramisch	5 %	500 V	E 102 05/15E
C 209	18 pF	Keramisch	5 %	500 V	E 102 05/18E
C 210	820 pF	Schijf	$\pm 20+50$ %	500 V	E 154 50/820E
C 211	2-6 pF	Trimmer			GK 210 53
C 212	2.2 pF	Keramisch	± 0.25 pF	500 V	E 103 00/N2E2
C 301	680 pF	Parel	-20+50 pF	500 V	E 114 50/680E

De condensatoren C 1 t/m 43 behoren tot het chassis
 De condensatoren C 101 t/m 126 behoren tot de golfbereikschakelaar
 De condensatoren C 201 t/m 212 behoren tot de FM afstemeenheid
 De condensator C 301 behoort tot de antenneaansluitplaat.

VIII SPOELEN EN TRANSFORMATOREN

Nr	Weerstand	Omschrijving	Kodenummer
S 1	1 Ω	Smoorspoel	GK 550 63
S 2	1 Ω	Antennespoel MG KY 596/596V	GK 571 39
S 3	1 Ω	Antennespoel LG KY 596	GK 571 40
S 4	1 Ω	Netfilterspoel	GK 570 20
S 5	1 Ω	Netfilterspoel	GK 570 20
S 6	1 Ω) MF zuigkringsperspoel	AP 2077/43
S 7	1 Ω		
S 8	8.5 Ω) Voedingstransformator	GK 980 87
S 9	1.4 Ω		
S 10	21.5 Ω		
S 11	136 Ω		
S 12	130 Ω		
S 13	1 Ω)	
S 14		Smoorspoel	
S 15	1 Ω	Smoorspoel	GK 550 63
S 16	1 Ω) MF transformator II FM	GK 571 95
S 17	1 Ω		
S 18	6.6 Ω) MF transformator I AM	GK 570 56
S 19	6.6 Ω		
S 20	1 Ω	Smoorspoel	GK 550 63
S 21	2.4 Ω) Ratiodetectortransformator	GK 571 96
S 22	1 Ω		
S 23	1.0 Ω		
S 24			
S 25	6.6 Ω) MF transformator II AM	GK 570 56
S 26	6.6 Ω		
S 27	520 Ω) Uitgangstransformator	GK 516 14
S 28			
S 29	1 Ω)	
S 30	5 Ω	Antennespoel LG KY 596 V	GK 573 20
S 101	1 Ω) Antennespoel KG KY 596	GK 570 75
S 102	1 Ω		
S 103	1 Ω	Antibromspoel	GK 567 79
S 104	1 Ω) Oscillatorspoel KG KY 596	GK 570 55
S 105	1 Ω		
S 106	1 Ω		
S 107	1 Ω) Oscillatorspoel MG KY 596/596V	GK 568 15
S 108	1 Ω		
S 109	2.2 Ω) Oscillatorspoel LG KY 596/596V	GK 568 22
S 110	16.5 Ω		
S 111	1.7 Ω) Antennespoel KG I KY 596 V	GK 569 12
S 112	1 Ω		
S 113	1 Ω		
S 114	1 Ω) Antennespoel KG II KY 596 V	GK 568 10

Vervolg: Spoelen en transformatoren

Nr	Weerstand	Omschrijving	Kodenummer
S 115	1 Ω) Oscillatorspoel KG I KY 596V	GK 573 35
S 116	1 Ω		
S 117	1 Ω		
S 118	1 Ω) Oscillatorspoel KG II KY596V	GK 569 22
S 119	1 Ω		
S 201	1 Ω) Antennespoel FM	
S 202	1 Ω		
S 203	1 Ω	Anodeseriespoel (om R 202)	GK 550 64
S 204	1 Ω	Koppelspoel (om S 205)	
S 205	1 Ω	FM Oscillatorspoel	GK 567 49
S 206	1 Ω	Anodekringafstemspoel	GK 567 50
S 207	1 Ω	(niet in gebruik)	
S 208	1 Ω) MF transformator I FM	GK 567 47
S 209	1 Ω		
S 210	1 Ω		
S 301	1 Ω) FM antennesymmetreerspoel	GK 569 99
S 302	1 Ω		

De spoelen S 1 t/m 29 behoren tot het chassis
 De spoelen S 101 t/m 110 behoren tot de golfbereikschakelaar
 De spoelen S 202 t/m 210 behoren tot de FM afstemeenheid
 De spoelen S 301 en 302 behoren tot de antenneaansluitplaat.

IX LIJST VAN RESERVE ONDERDELEN.

Bij bestellen steeds opgeven;
 Type van het apparaat;
 Kodenummer;
 Omschrijving.

Pos.nr	Omschrijving	Kodenummer
1	Voorfront	GK 855 60
2	Luidsprekerrooster	GK 339 18
3	Sierlijst	GK 689 92
4	Achterknop	GK 261 73
5	Indicatorknop	GK 261 74
6	Sierlijst	GK 689 88
7	Voorknop	GK 261 75
8	Sierlijst	GK 689 89
9	Sierlijst	GK 689 91
10	Achterplaat	GK 414 74 B
11	Sierlijst	GK 689 90
12	Kast (donker)	GK 845 28
	Kast (licht)	GK 845 38

Vervolg: Lijst van reserve onderdelen .

Nr	Omschrijving	Kodenummer
13	ERRES naamplaat	GK 710 74
14	Sierplaat	GK 709 72
15	Sierplaat	GK 709 71
16	Sierlijst	GK 689 93
17	Stationsschaal KY 596	GK 710 83
	Stationsschaal KY 596 V	GK 711 53
18	Serviceluik	GK 876 62
19	Knopveer	GK 751 18
20	Doek voor luidsprekerrooster	06 680 25
21	Luidsprekerdoek	06 610 70
22	Luidspreker	L 2015 26
23	Toonschakelaar	GE 966 34
24	Buishouder "Noval" B9 A(9pens) voor EM 84	GK 861 51
25	Elektrostatische luidspreker	L 12 07 01
26	Indicatorwijzer	GK 850 54
27	Indicatorschaal	GK 710 07
28	Trekveer	GR 220 64
29	Schaal tule	GK 725 27
30	Schaalbuffer	GK 902 92
31	Schaalscherm	GK 980 88
32	Aandrijfsnaar	06 606 27
33	Drukveer	GK 735 59
34	Trekveer	GZ 740 11
35	FM wijzer	GK 997 27
36	AM wijzer	GK 997 38
37	Trekveer	GK 740 34
38	Ferrietstaaf	GK 003 99
39	Uitgangstransformator	GK 516 14
40	Snaartrommel FM	GK 941 33
41	FM afstemeenheid	GK 833 70
42	Buishouder "Noval" B9A (9 pens)	GK 861 83
43	Klemveer voor middenfrequenttransform.	GK 735 89
44	Antenneaansluitplaat	GK 875 05
45	Golfbereikschakelaar KY 596	GK 980 74
	Golfbereikschakelaar KY 596 V	GK 981 37
46	Contraplug voor bandopnameapparaat	GE 281 00
47	Aansluitplaat voor grammofoon luidspreker	GK 875 18
48	Contactdop	GK 832 94
49	Zekering vertraagd 300 mA	GE 107 13
	Zekering vertraagd 600 mA	GE 107 18
50	Spanningsomschakelplaat	GK 980 85
51	Voedingstransformator	GK 980 87
52	Verlichtingslamphouder	GK 968 04
53	Snaartrommel AM	GK 941 20

Wijzigingen voorbehouden

KY 596 /KY 596 V

ERRES KY 596 FIG. 1

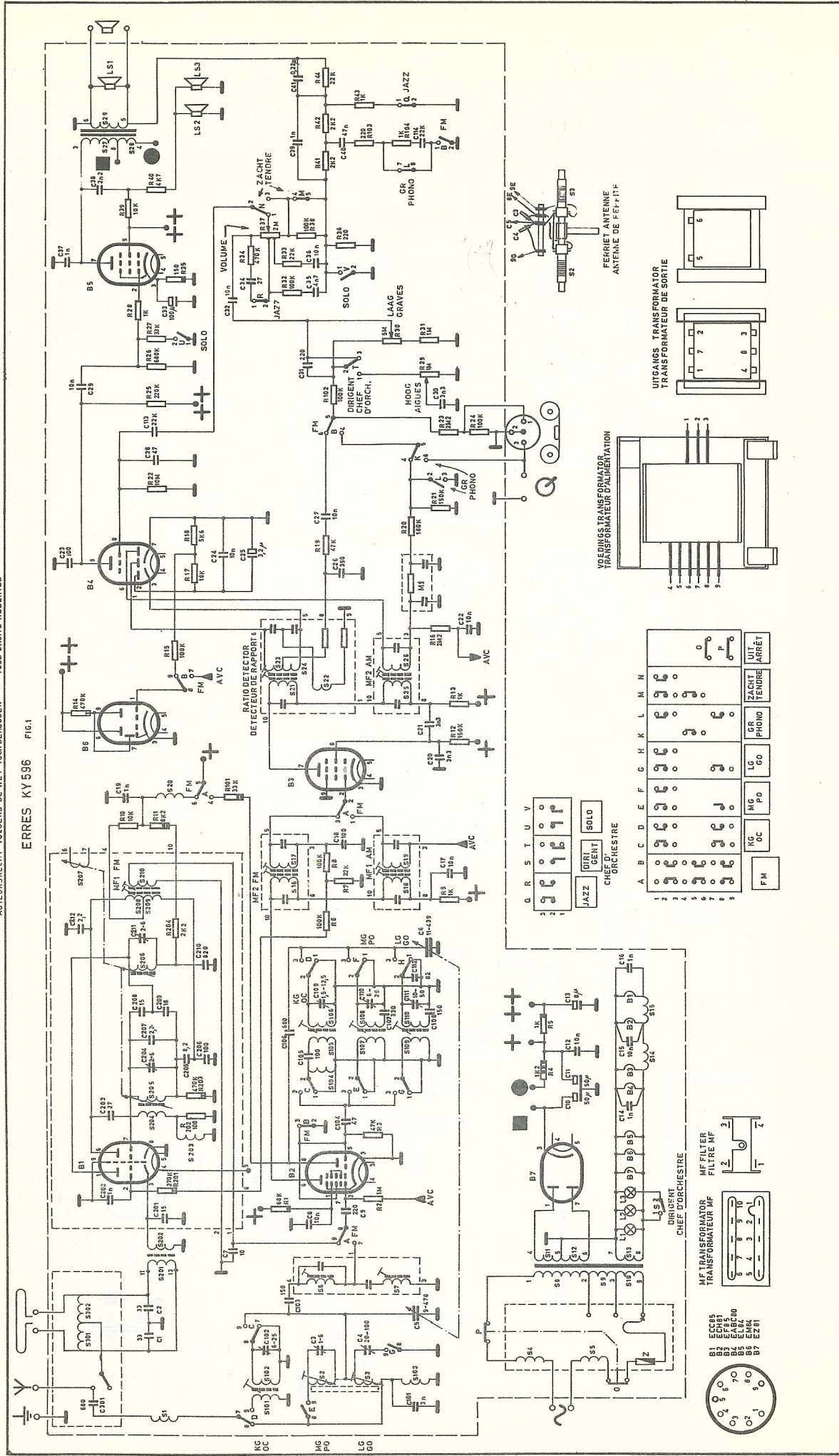

S	1	101	102	103	2	3	4	5	6	7	8	9	10	11	12	13	14	15	16	17	18	19	20	21	22	23	24	25	26	27	28	29	30	31	32	33	34	35	36	37	38	39	40	41	42	43	44	45	46	47	48	49	50	51	52	53	54	55	56	57	58	59	60	61	62	63	64	65	66	67	68	69	70	71	72	73	74	75	76	77	78	79	80	81	82	83	84	85	86	87	88	89	90	91	92	93	94	95	96	97	98	99	100	101	102	103	104	105	106	107	108	109	110	111	112	113	114	115	116	117	118	119	120	121	122	123	124	125	126	127	128	129	130	131	132	133	134	135	136	137	138	139	140	141	142	143	144	145	146	147	148	149	150	151	152	153	154	155	156	157	158	159	160	161	162	163	164	165	166	167	168	169	170	171	172	173	174	175	176	177	178	179	180	181	182	183	184	185	186	187	188	189	190	191	192	193	194	195	196	197	198	199	200	201	202	203	204	205	206	207	208	209	210	211	212	213	214	215	216	217	218	219	220	221	222	223	224	225	226	227	228	229	230	231	232	233	234	235	236	237	238	239	240	241	242	243	244	245	246	247	248	249	250	251	252	253	254	255	256	257	258	259	260	261	262	263	264	265	266	267	268	269	270	271	272	273	274	275	276	277	278	279	280	281	282	283	284	285	286	287	288	289	290	291	292	293	294	295	296	297	298	299	300	301	302	303	304	305	306	307	308	309	310	311	312	313	314	315	316	317	318	319	320	321	322	323	324	325	326	327	328	329	330	331	332	333	334	335	336	337	338	339	340	341	342	343	344	345	346	347	348	349	350	351	352	353	354	355	356	357	358	359	360	361	362	363	364	365	366	367	368	369	370	371	372	373	374	375	376	377	378	379	380	381	382	383	384	385	386	387	388	389	390	391	392	393	394	395	396	397	398	399	400	401	402	403	404	405	406	407	408	409	410	411	412	413	414	415	416	417	418	419	420	421	422	423	424	425	426	427	428	429	430	431	432	433	434	435	436	437	438	439	440	441	442	443	444	445	446	447	448	449	450	451	452	453	454	455	456	457	458	459	460	461	462	463	464	465	466	467	468	469	470	471	472	473	474	475	476	477	478	479	480	481	482	483	484	485	486	487	488	489	490	491	492	493	494	495	496	497	498	499	500
---	---	-----	-----	-----	---	---	---	---	---	---	---	---	----	----	----	----	----	----	----	----	----	----	----	----	----	----	----	----	----	----	----	----	----	----	----	----	----	----	----	----	----	----	----	----	----	----	----	----	----	----	----	----	----	----	----	----	----	----	----	----	----	----	----	----	----	----	----	----	----	----	----	----	----	----	----	----	----	----	----	----	----	----	----	----	----	----	----	----	----	----	----	----	----	----	----	----	----	----	----	----	----	----	-----	-----	-----	-----	-----	-----	-----	-----	-----	-----	-----	-----	-----	-----	-----	-----	-----	-----	-----	-----	-----	-----	-----	-----	-----	-----	-----	-----	-----	-----	-----	-----	-----	-----	-----	-----	-----	-----	-----	-----	-----	-----	-----	-----	-----	-----	-----	-----	-----	-----	-----	-----	-----	-----	-----	-----	-----	-----	-----	-----	-----	-----	-----	-----	-----	-----	-----	-----	-----	-----	-----	-----	-----	-----	-----	-----	-----	-----	-----	-----	-----	-----	-----	-----	-----	-----	-----	-----	-----	-----	-----	-----	-----	-----	-----	-----	-----	-----	-----	-----	-----	-----	-----	-----	-----	-----	-----	-----	-----	-----	-----	-----	-----	-----	-----	-----	-----	-----	-----	-----	-----	-----	-----	-----	-----	-----	-----	-----	-----	-----	-----	-----	-----	-----	-----	-----	-----	-----	-----	-----	-----	-----	-----	-----	-----	-----	-----	-----	-----	-----	-----	-----	-----	-----	-----	-----	-----	-----	-----	-----	-----	-----	-----	-----	-----	-----	-----	-----	-----	-----	-----	-----	-----	-----	-----	-----	-----	-----	-----	-----	-----	-----	-----	-----	-----	-----	-----	-----	-----	-----	-----	-----	-----	-----	-----	-----	-----	-----	-----	-----	-----	-----	-----	-----	-----	-----	-----	-----	-----	-----	-----	-----	-----	-----	-----	-----	-----	-----	-----	-----	-----	-----	-----	-----	-----	-----	-----	-----	-----	-----	-----	-----	-----	-----	-----	-----	-----	-----	-----	-----	-----	-----	-----	-----	-----	-----	-----	-----	-----	-----	-----	-----	-----	-----	-----	-----	-----	-----	-----	-----	-----	-----	-----	-----	-----	-----	-----	-----	-----	-----	-----	-----	-----	-----	-----	-----	-----	-----	-----	-----	-----	-----	-----	-----	-----	-----	-----	-----	-----	-----	-----	-----	-----	-----	-----	-----	-----	-----	-----	-----	-----	-----	-----	-----	-----	-----	-----	-----	-----	-----	-----	-----	-----	-----	-----	-----	-----	-----	-----	-----	-----	-----	-----	-----	-----	-----	-----	-----	-----	-----	-----	-----	-----	-----	-----	-----	-----	-----	-----	-----	-----	-----	-----	-----	-----	-----	-----	-----	-----	-----	-----	-----	-----	-----	-----	-----	-----	-----	-----	-----	-----	-----	-----	-----	-----	-----	-----	-----	-----	-----	-----	-----	-----	-----	-----	-----	-----	-----	-----	-----	-----	-----	-----	-----	-----	-----	-----	-----	-----	-----	-----	-----	-----	-----	-----	-----	-----	-----	-----	-----	-----

ERRES KY506 V fig.2

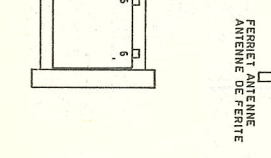
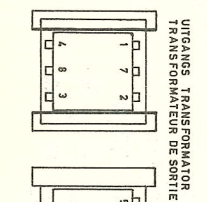
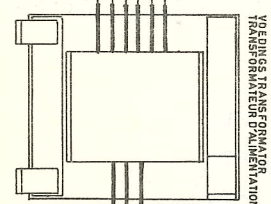
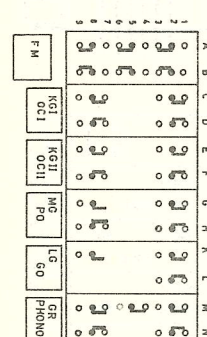
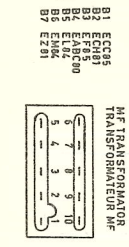
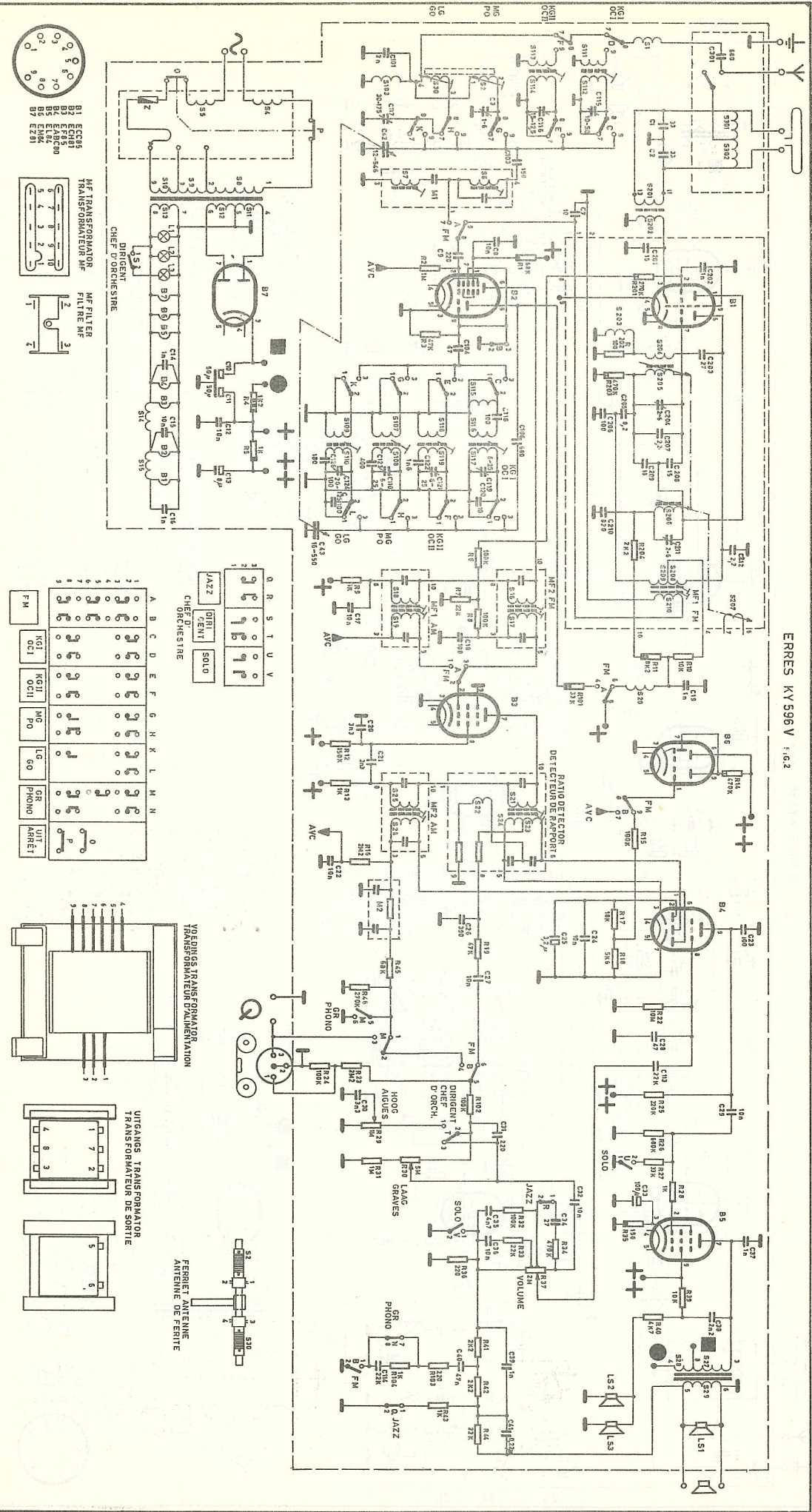

S	1	2 30 301	302	201 202	203 204 205	14	15	100 110	206	208 209 210 207	21	22 23 24	27 28 29	30 31	32 33 34 35	36	37 38 39	40	41 42 43 44	45	46	47 48 49	50	51	52	53	54	55	56	57	58	59	60	61	62	63	64	65	66	67	68	69	70	71	72	73	74	75	76	77	78	79	80	81	82	83	84	85	86	87	88	89	90	91	92	93	94	95	96	97	98	99	100
C	301	115 116 3117	1 2	103	7	8	9	202	203	104 10 11 12 13 14 15 16 18 19 20 21 22 110 123 124 125 126 127 128 129 130 131 132 133 134 135 136 137 138 139 140 141 142 143 144 145 146 147 148 149 150 151 152 153 154 155 156 157 158 159 160 161 162 163 164 165 166 167 168 169 170 171 172 173 174 175 176 177 178 179 180 181 182 183 184 185 186 187 188 189 190 191 192 193 194 195 196 197 198 199 200 201 202 203 204 205 206 207 208 209 210 211 212 213 214 215 216 217 218 219 220 221 222 223 224 225 226 227 228 229 230 231 232 233 234 235 236 237 238 239 240 241 242 243 244 245 246 247 248 249 250 251 252 253 254 255 256 257 258 259 260 261 262 263 264 265 266 267 268 269 270 271 272 273 274 275 276 277 278 279 280 281 282 283 284 285 286 287 288 289 290 291 292 293 294 295 296 297 298 299 300 301 302 303 304 305 306 307 308 309 310 311 312 313 314 315 316 317 318 319 320 321 322 323 324 325 326 327 328 329 330 331 332 333 334 335 336 337 338 339 340 341 342 343 344 345 346 347 348 349 350 351 352 353 354 355 356 357 358 359 360 361 362 363 364 365 366 367 368 369 370 371 372 373 374 375 376 377 378 379 380 381 382 383 384 385 386 387 388 389 390 391 392 393 394 395 396 397 398 399 400 401 402 403 404 405 406 407 408 409 410 411 412 413 414 415 416 417 418 419 420 421 422 423 424 425 426 427 428 429 430 431 432 433 434 435 436 437 438 439 440 441 442 443 444 445 446 447 448 449 450 451 452 453 454 455 456 457 458 459 460 461 462 463 464 465 466 467 468 469 470 471 472 473 474 475 476 477 478 479 480 481 482 483 484 485 486 487 488 489 490 491 492 493 494 495 496 497 498 499 500 501 502 503 504 505 506 507 508 509 510 511 512 513 514 515 516 517 518 519 520 521 522 523 524 525 526 527 528 529 530 531 532 533 534 535 536 537 538 539 540 541 542 543 544 545 546 547 548 549 550 551 552 553 554 555 556 557 558 559 560 561 562 563 564 565 566 567 568 569 570 571 572 573 574 575 576 577 578 579 580 581 582 583 584 585 586 587 588 589 590 591 592 593 594 595 596 597 598 599 600 601 602 603 604 605 606 607 608 609 610 611 612 613 614 615 616 617 618 619 620 621 622 623 624 625 626 627 628 629 630 631 632 633 634 635 636 637 638 639 640 641 642 643 644 645 646 647 648 649 650 651 652 653 654 655 656 657 658 659 660 661 662 663 664 665 666 667 668 669 670 671 672 673 674 675 676 677 678 679 680 681 682 683 684 685 686 687 688 689 690 691 692 693 694 695 696 697 698 699 700 701 702 703 704 705 706 707 708 709 710 711 712 713 714 715 716 717 718 719 720 721 722 723 724 725 726 727 728 729 730 731 732 733 734 735 736 737 738 739 740 741 742 743 744 745 746 747 748 749 750 751 752 753 754 755 756 757 758 759 760 761 762 763 764 765 766 767 768 769 770 771 772 773 774 775 776 777 778 779 780 781 782 783 784 785 786 787 788 789 790 791 792 793 794 795 796 797 798 799 800 801 802 803 804 805 806 807 808 809 810 811 812 813 814 815 816 817 818 819 820 821 822 823 824 825 826 827 828 829 830 831 832 833 834 835 836 837 838 839 840 841 842 843 844 845 846 847 848 849 850 851 852 853 854 855 856 857 858 859 860 861 862 863 864 865 866 867 868 869 870 871 872 873 874 875 876 877 878 879 880 881 882 883 884 885 886 887 888 889 890 891 892 893 894 895 896 897 898 899 900 901 902 903 904 905 906 907 908 909 910 911 912 913 914 915 916 917 918 919 920 921 922 923 924 925 926 927 928 929 930 931 932 933 934 935 936 937 938 939 940 941 942 943 944 945 946 947 948 949 950 951 952 953 954 955 956 957 958 959 960 961 962 963 964 965 966 967 968 969 970 971 972 973 974 975 976 977 978 979 980 981 982 983 984 985 986 987 988 989 990 991 992 993 994 995 996 997 998 999 1000																																																															

FIG. 3

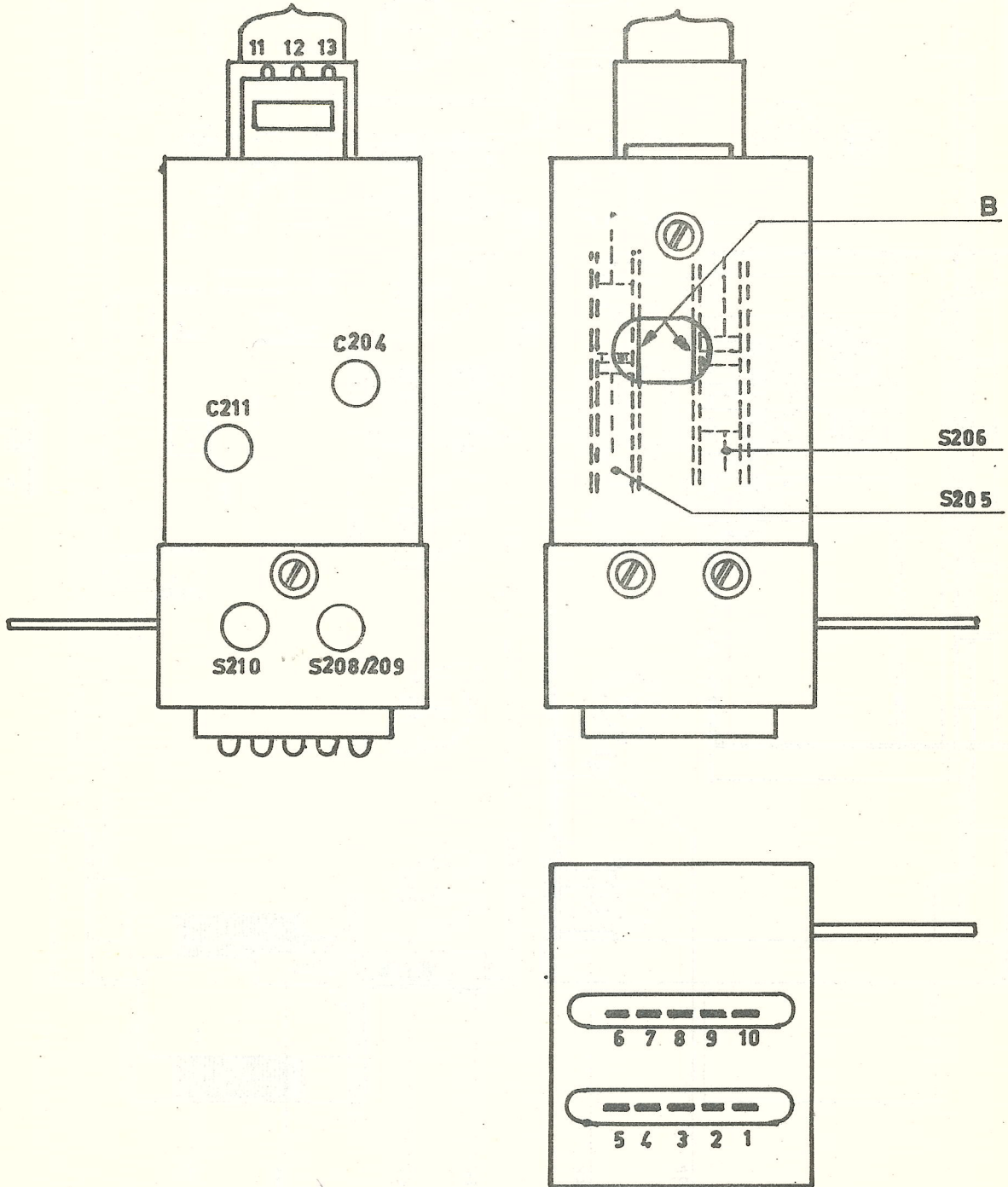

fig 4

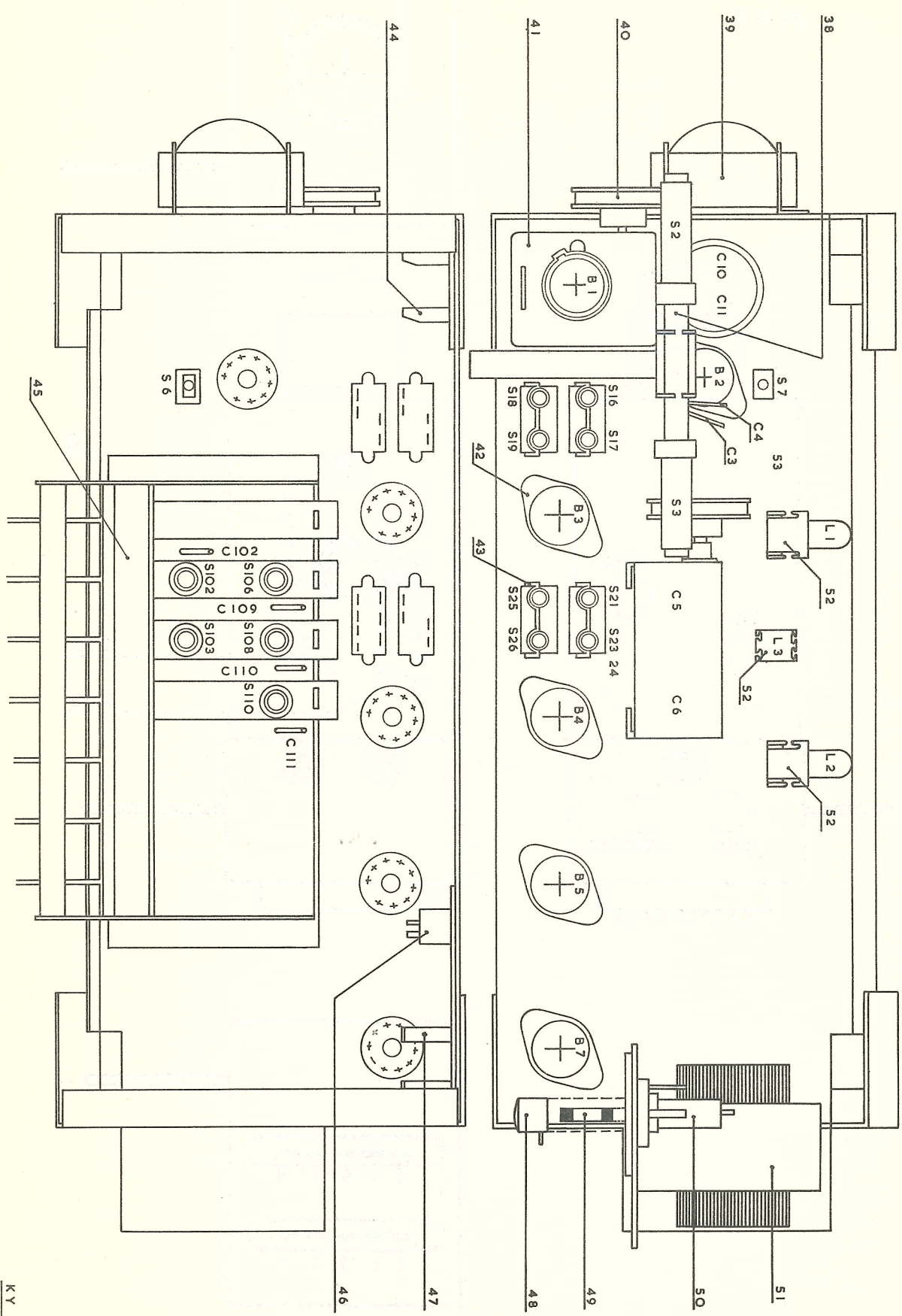

fig 5

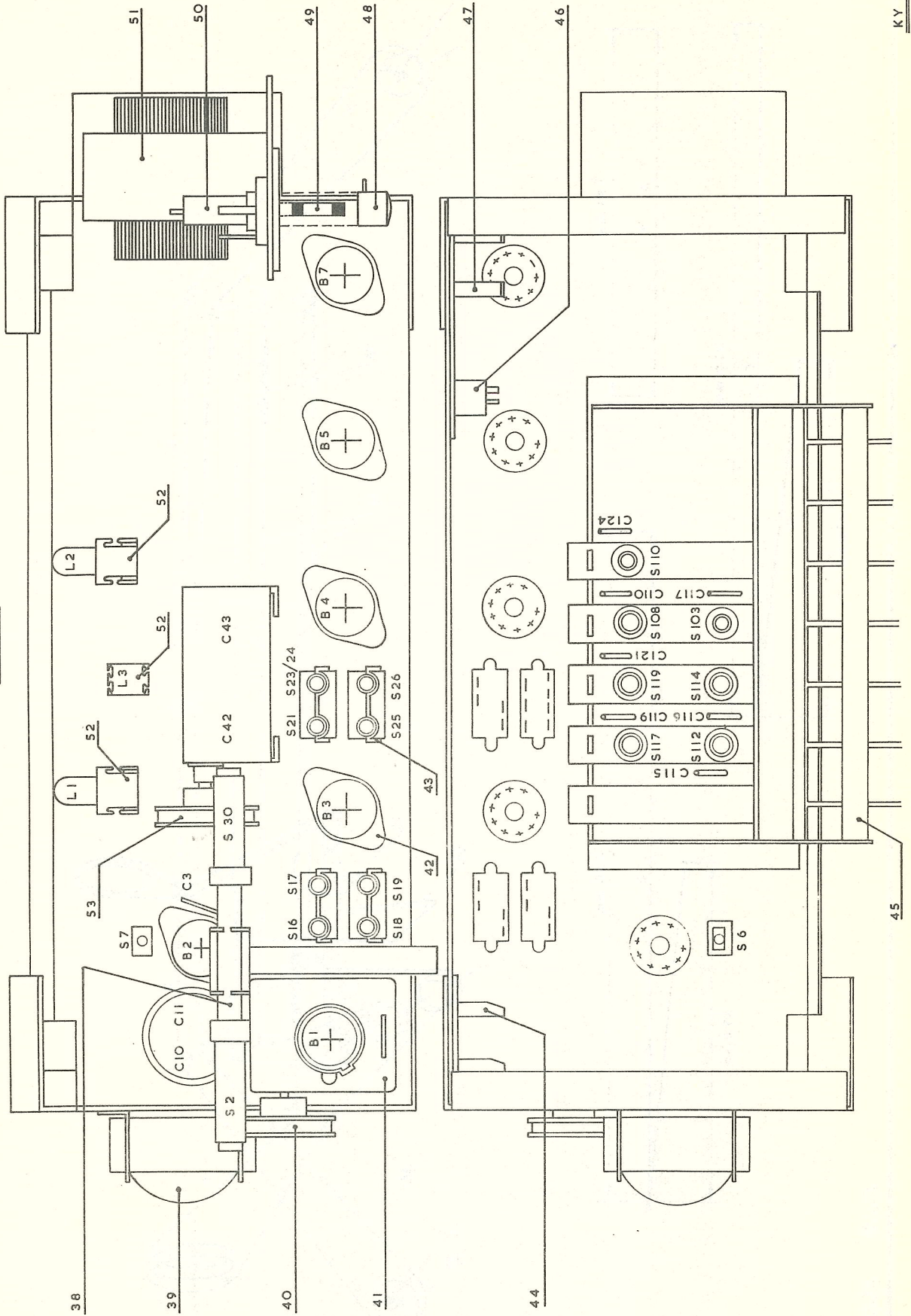
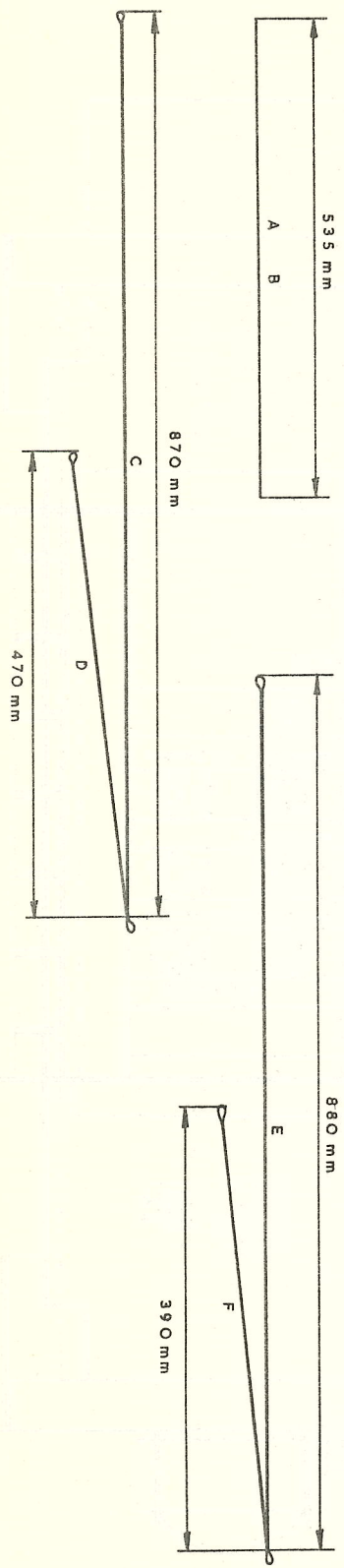
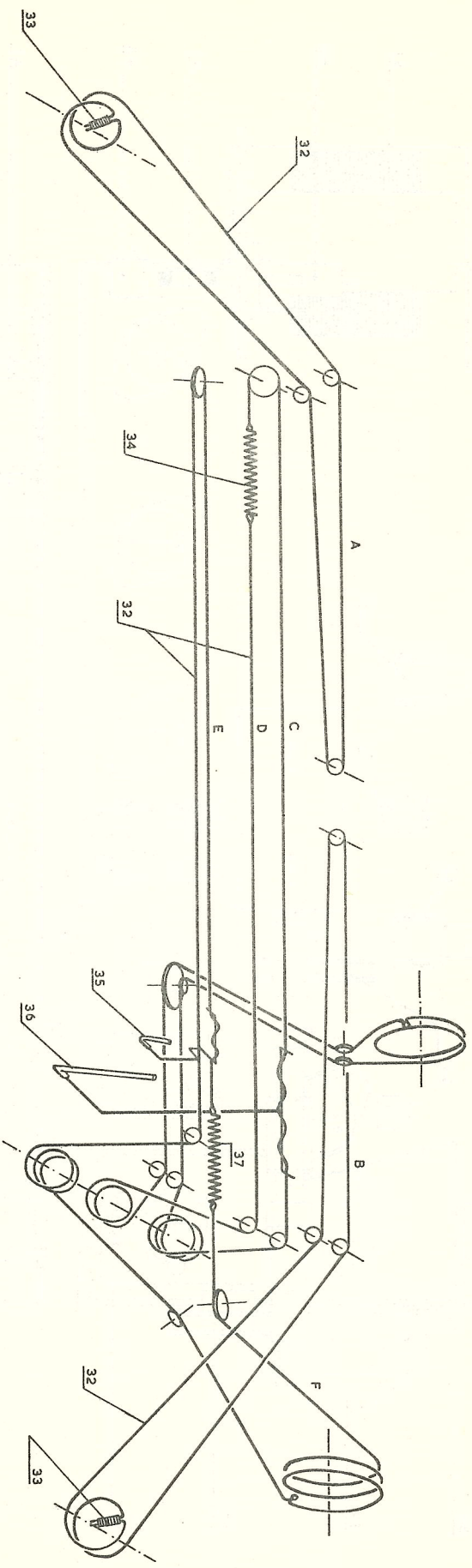

fig 6



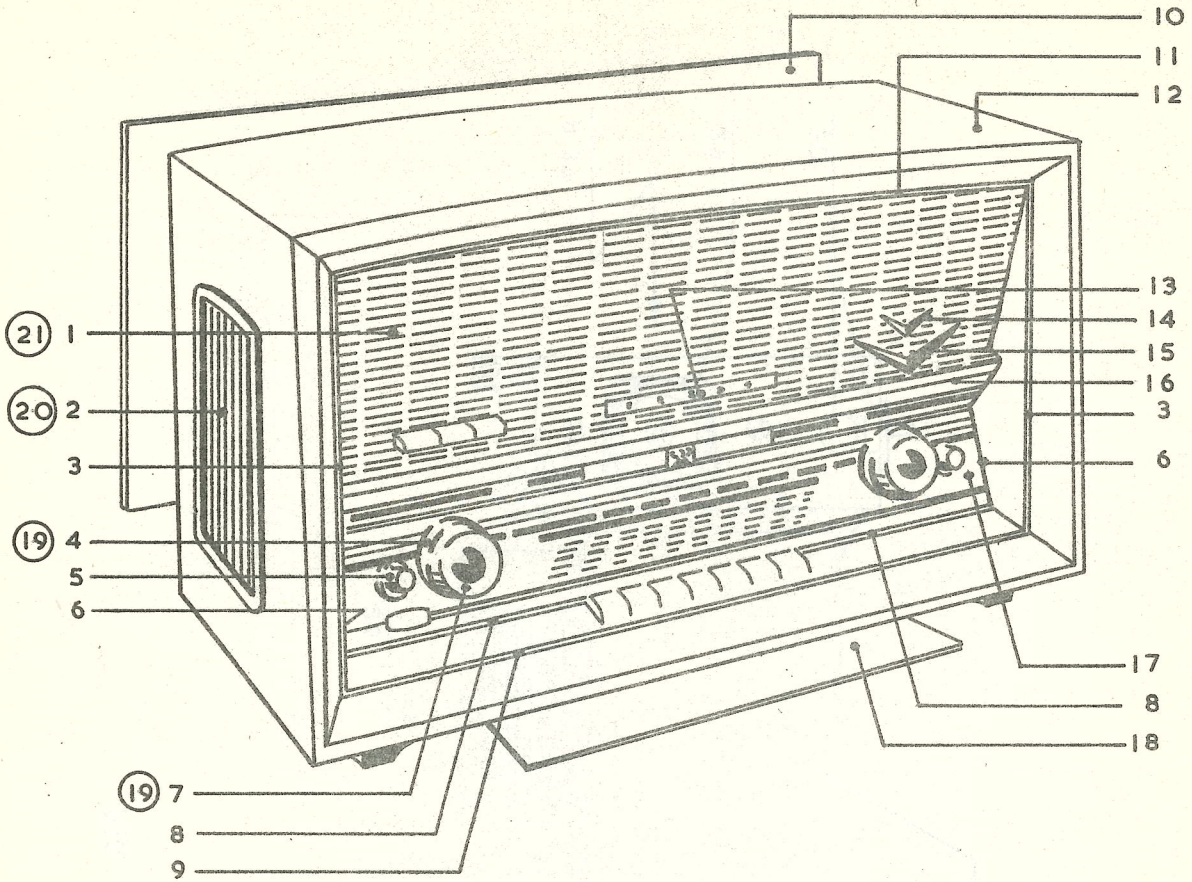

fig 7

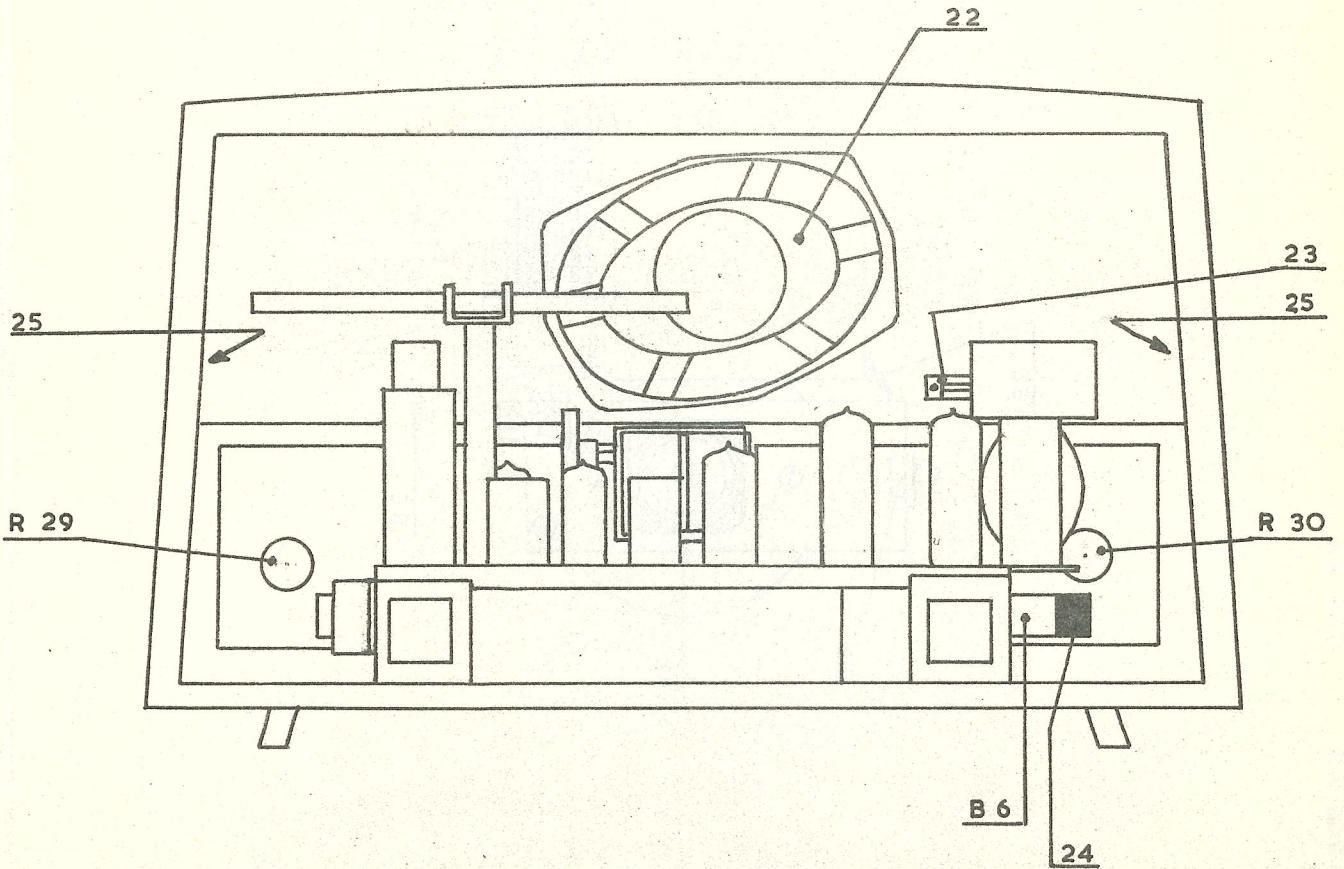

FIG. 8

